

KOOIKER & RUSSCHER

BOUWKRANEN



KRACHTIG, BETROUWBAAR & DUURZAAM

GA 245

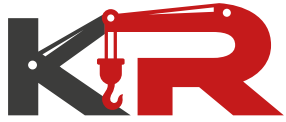

KOOIKER & RUSSCHER

BOUWKRANEN



MAXIMALE HOOGTE, ONGEKENDE PRESTATIES

Deze zelfmontagekraan kunt u zelf snel en veilig verplaatsen van de ene naar de andere bouwplaats verplaatsen. De combinatie van hydraulische afstempeling, korte draaicirkel, lage opbouw en de vaste ballasten die tijdens transport niet gedemonteerd hoeven te worden maken de GA 245 een uniek aanbod. Afhankelijk van uw behoefte kan de kraan uitgerust worden met 25km/u of 80 km/u assen.

Gebruiksgemak voor efficiënt werken

De GA245 is ontworpen met het oog op gebruiksgemak. Dankzij de geavanceerde afstandsbediening kunt u de kraan eenvoudig bedienen, zowel voor het draaien als het rijden. Dit zorgt voor een efficiëntere werkdag en minder fysieke belasting voor de gebruiker.

Daarnaast is de kraan ontworpen met een unieke transporthoogte van slechts 3,4 meter. Dit compacte ontwerp maakt transport en opslag eenvoudiger dan ooit, zonder concessies te doen aan de prestaties.

Veiligheid

Bij Kooiker & Russcher Bouwkranen staat veiligheid centraal. De GA245 is ontwikkeld met zowel gebruiksgemak als veiligheid in gedachten. Elk detail is zorgvuldig doordacht om risico's te minimaliseren. Of het nu gaat om de solide constructie, intuïtieve bedieningselementen of slimme beveiligingssystemen: onze kranen zijn ontworpen om te presteren in de meest veeleisende omstandigheden, zonder compromissen op het gebied van veiligheid.

GA 245

GA 245

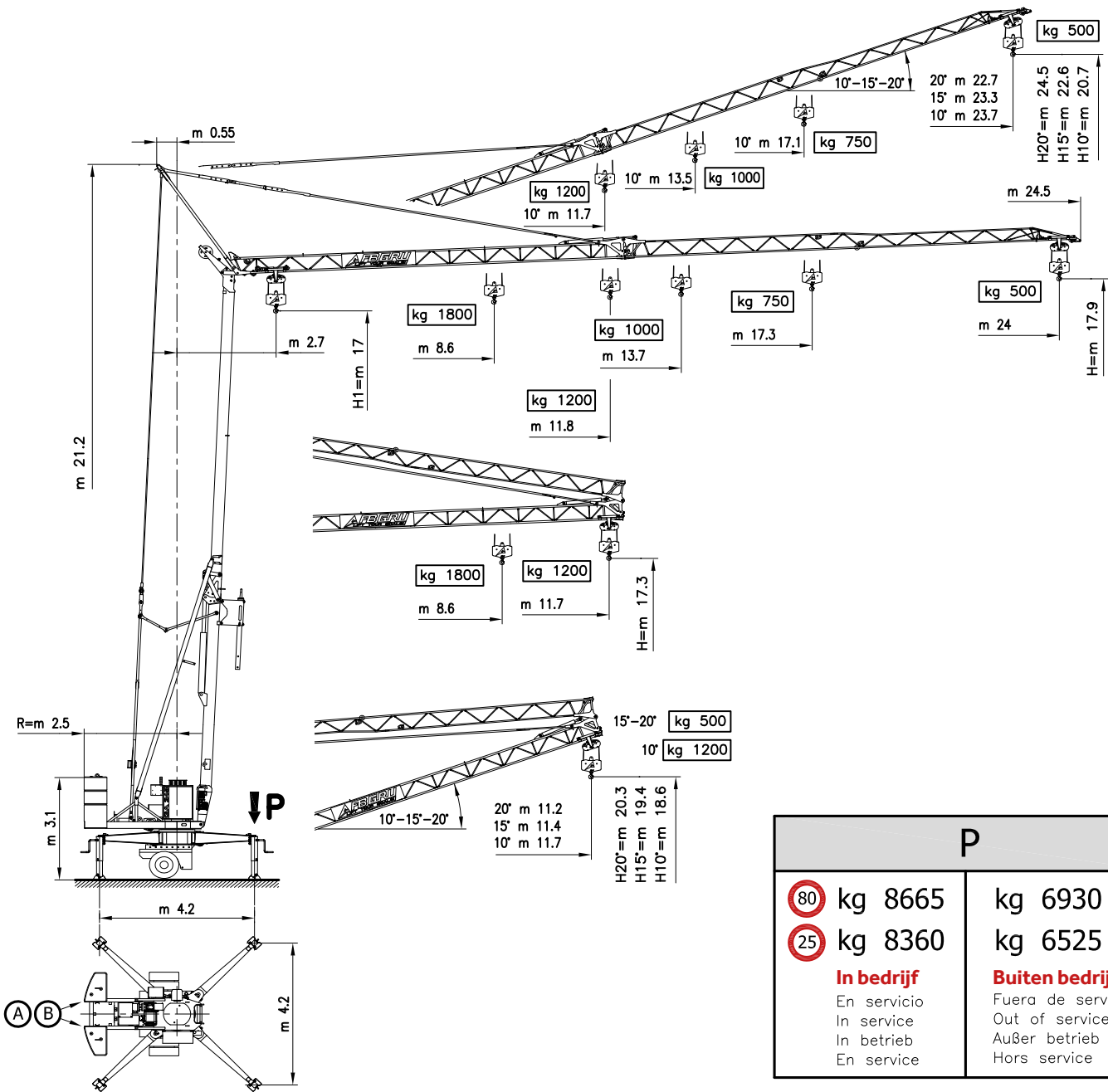



| P | |
|-------------------|-----------------------|
| 80 kg 8665 | kg 6930 |
| 25 kg 8360 | kg 6525 |
| In bedrijf | Buiten bedrijf |
| En servicio | Fuera de servicio |
| In service | Out of service |
| In betrieb | Außer betrieb |
| En service | Hors service |

| 80 | (A) | (B) | 25 | (A) | (B) | 80 kg 7650 | 25 kg 7060 |
|----|-----------|-----------------------|----|-----------------------|-----------------------------------|------------|------------|
| | N° 2x2200 | N° 4x600 N° 2x1000 | | N° 2x2200 N° 1x300 | N° 4x600 N° 2x1000 N° 1x300 | | |
| | kg 12050 | | | kg 11760 | | | |

MECHANISME

| | | | |
|--|---|--|---|
| Beweging MOVIMIENTO MOVEMENT BEWEGUNG MOUVEMENT | Voeding ALIMENTACION OPERATING VOLTAGE BETRIEBSSPANNUNG TENSION DE SERVICE | Prestaties FUNCIONAMIENTOS PERFORMANCES LEISTUNGEN EXÉCUTIONS |  |
|--|---|--|---|

| | | 1 ^a m/1' - kg | 2 ^a m/1' - kg | 3 ^a m/1' - kg | 4 ^a m/1' - kg | kW 5.5 | |
|---|----------------|--------------------------|--------------------------|--------------------------|--------------------------|-----------|-----|
| Hijzen ELEVACION - HOISTING HEBEN - LEVAGE  INVERTER | 230 V 50 Hz | 3 kW | 4 | 7 | 12 | | 25 |
| | | 4.5 kW | 1800 | 1800 | 1200 | | 500 |
| | 400 V 50 Hz | 3 kW | 4 | 12 | 25 | | |
| | | 4.5 kW | 1800 | 1800 | 750 | | |

| | | 1 ^a m/1' | 2 ^a m/1' | 3 ^a m/1' | kW 1.8 |
|--|----------------------|---------------------|---------------------|---------------------|-----------|
| Trolley CARRILLO - JIB TROLLEY LAUFKATZE - DISTRIBUTION  INVERTER | 230 - 400 V 50 Hz | 12 | 20 | 38 | |

| | | 1 ^a g/1' | 2 ^a g/1' | 3 ^a g/1' | kgm 1.2 |
|--|----------------------|---------------------|---------------------|---------------------|------------|
| Rotatie ROTACION - SLEWING DREHEN - ORIENTATION  INVERTER | 230 - 400 V 50 Hz | 0 → 0.19 | 0.19 → 0.46 | 0.46 → 0.93 | |



Conforme alle direttive
CEE sul livello acustico
2000/14/CE

HIJSTABEL

V24 

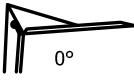
| | | | | | | | | | | | | | | | | | | | |
|---|----|------|---|-----|------|------|------|------|------|-----|-----|------|-----|-----|-----|-----|-----|-----|-----|
|  | m | 2.7 | 5 | 8.6 | 9 | 9.9 | 11 | 12 | 13.7 | 15 | 16 | 17.3 | 18 | 19 | 20 | 21 | 22 | 23 | 24 |
| | kg | 1800 | | | 1692 | 1500 | 1318 | 1182 | 1000 | 896 | 826 | 750 | 714 | 667 | 626 | 589 | 556 | 526 | 500 |

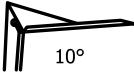
| | | | | | | | | | | | | | | | | | | | |
|---|----|------|---|---|---|----|------|----|------|------|-----|------|-----|-----|-----|-----|-----|-----|------|
|  | m | 2.7 | 5 | 8 | 9 | 10 | 11.7 | 12 | 13.5 | 15 | 16 | 17.1 | 18 | 19 | 20 | 21 | 22 | 23 | 23.7 |
| | kg | 1200 | | | | | | | 1162 | 1000 | 883 | 815 | 750 | 705 | 660 | 619 | 583 | 551 | 521 |

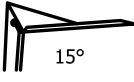

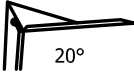
| | | | | | | | | |
|---|----|-----|---|---|----|----|----|------|
|  | m | 2.7 | 5 | 8 | 10 | 15 | 20 | 23.3 |
| | kg | 500 | | | | | | |

| | | | | | | | | |
|---|----|-----|---|---|----|----|----|------|
|  | m | 2.7 | 5 | 8 | 10 | 15 | 20 | 22.7 |
| | kg | 500 | | | | | | |

(0 - 1800 kg)



CAPACITEIT

| | |
|---|---|
|  | Hijzen ELEVACION - HOISTING - HEBEN - LEVAGE  kg 1800 |
| | 3 kW - 4.5 kW 230 V - 50 Hz |

TRANSPORT

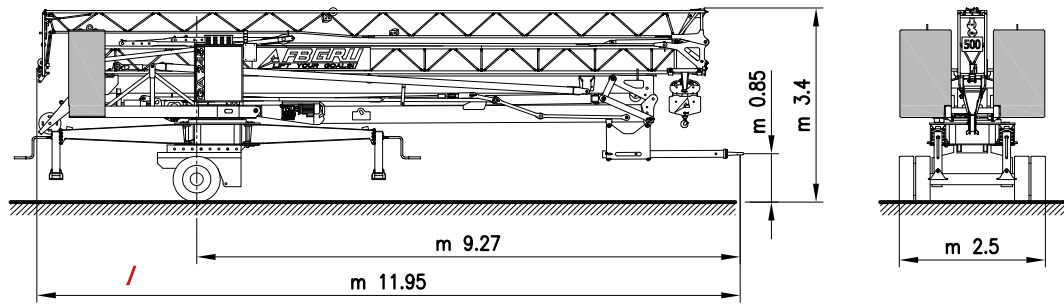

MONTAGE

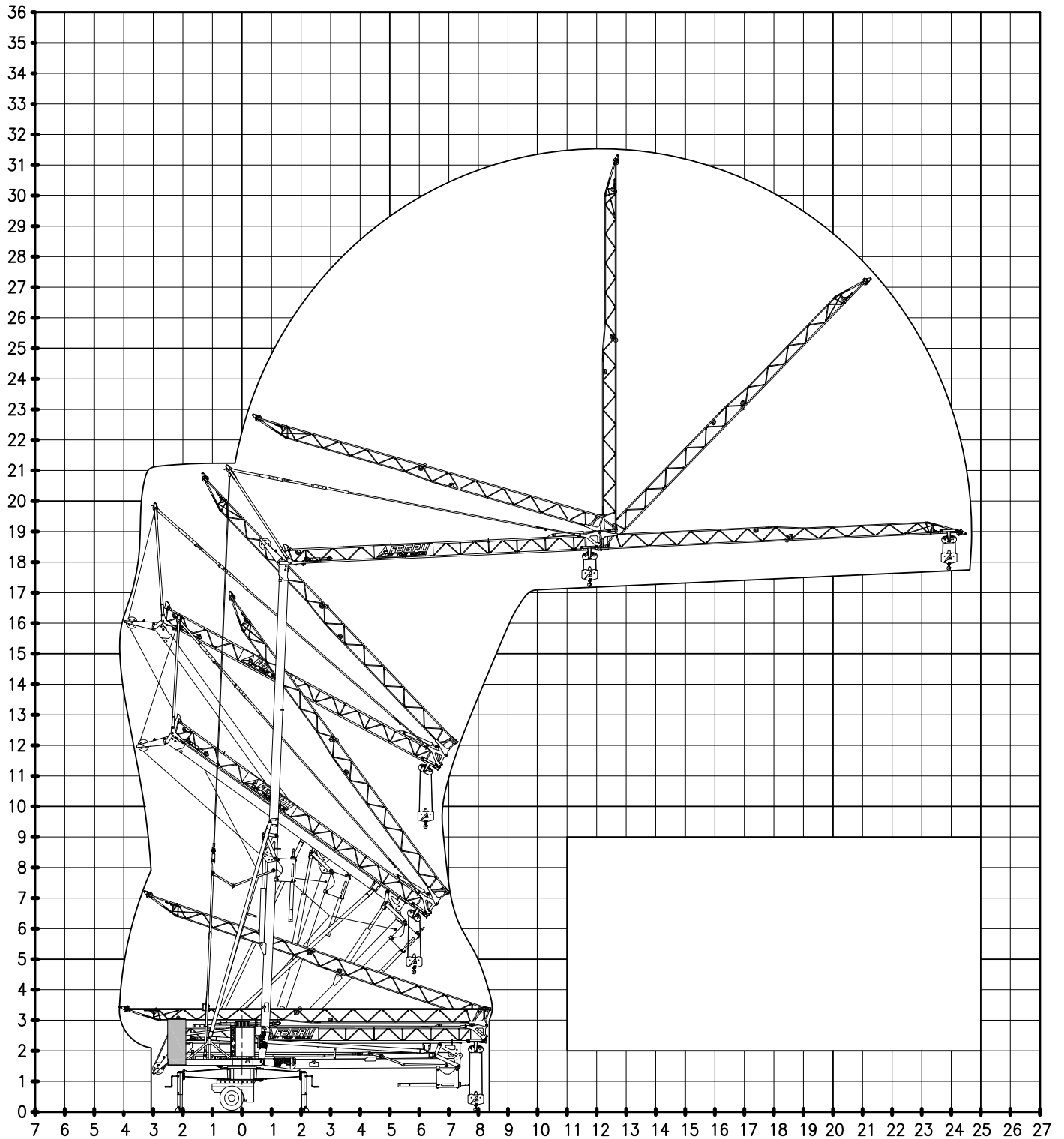



OPTIMALE SERVICE VOOR UW BOUWKRAAN

Kooiker & Russcher Bouwkranen zet zich in om ervoor te zorgen dat uw bouwkraan in topconditie wordt afgeleverd. Een uitstekende service staat bij ons centraal. Hieronder vindt u een overzicht van de diensten die wij aanbieden:

Transport

Wij beschikken over eigen transportfaciliteiten, waarmee wij uw bouwkraan op vrijwel elke locatie kunnen leveren. Of het nu in Nederland, België, Duitsland of elders in Europa is, wij zorgen voor een stipte levering.

Opbouw en montage

Bij aankoop van een bouwkraan kunnen wij deze direct bij aflevering voor u opbouwen en voorzien van een duidelijke instructie, zodat u direct aan de slag kunt. Bij huur verzorgen wij eveneens de levering en montage op de afgesproken locatie en tijd.

Reparatie en onderdelen

Heeft u een probleem met uw bouwkraan? Onze volledig uitgeruste servicebus staat klaar om reparaties op locatie uit te voeren. Wij leveren onderdelen van vrijwel alle merken, waarvan de meeste direct uit voorraad leverbaar zijn.

Accessoires

Maak uw bouwkraan compleet met onze uitgebreide collectie accessoires, waaronder: pallethaken, kettingen met hijsbanden, betonkubels, puinbakken, huloklemmen, blokkenklemmen, stempelplaten, dakplatenklemmen, afstandsbedieningen, verlichting en diverse andere onderdelen.

Maatwerk

Heeft u specifieke wensen voor uw bouwkraan? Wij helpen u graag met maatwerkoplossingen, van CAD-tekening tot volledige oplevering van de bouwkraan op locatie.



KOOIKER & RUSSCHER

BOUWKRANEN

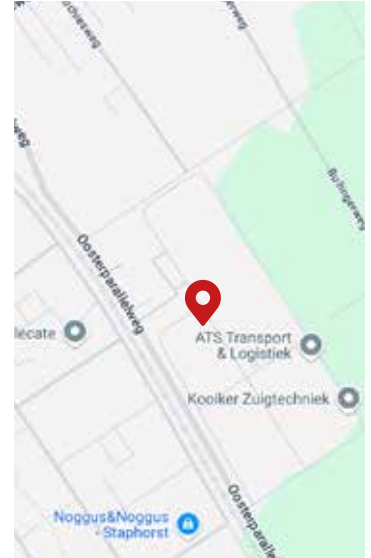

Contactgegevens

Adres

Houtdraaier 17
7951 ZB Staphorst
info@krbouwkranen.nl

Algemeen: +31 (0)85 057 26 60

Verkoop: +31 (0)85 087 26 61
verkoop@krbouwkranen.nl

Verhuur: +31 (0)85 087 26 62
verhuur@krbouwkranen.nl

Administratie: +31 (0)85 087 26 63
administratie@krbouwkranen.nl

Service: +(0)85 087 26 64
service@krbouwkranen.nl

Openingstijden:

Ma - Vr: 07:00 tot 17:00 uur

Za: 08:00 tot 12:00 uur

Zo: gesloten

WWW.KOOIKERRUSSCHERBOUWKRANEN.NL